



# TURNER 800-SERIEN EVO

HÄRLIGT ATT KOMMA HEM



**TURNER**  
DOOR

# NYA TURNER 800-SERIENS EVO-GARAGEPORTAR

har utformats särskilt för Nordens krävande väderförhållanden. Isoleringen består av överlägset 45 mm tjockt polyuretanskum och portarna har utformats för att användas i varmgarage. Eftersom kraven på garageportar är höga, måste portkonstruktionen tåla kontinuerlig öppning och stängning. Lamellerna i 800-seriens taksjutportar har tillverkats av kraftig, galvaniserad stålplåt. Om du söker en tålig, tystgående och stilfull garageport är 800-serien det rätta valet!

## NYHET!

Endast hos Turner: 800-serien EVO taksjutport med termisk separation

Avsevärt förbättrat värmeisoleringsvärde för sektionen  $U=0,46 \text{ W/m}^2\text{K}$

Upp till 17 % förbättrat värmeisoleringsvärde för en monterad port.\*

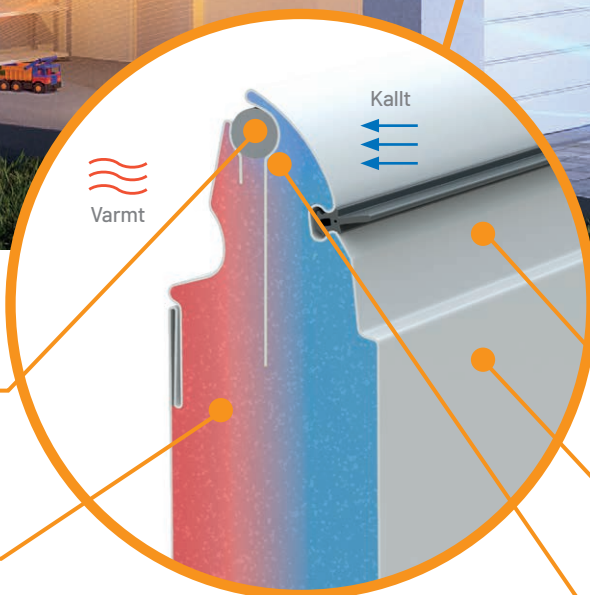

**Extra tätning** i sektionstoppen.

**EXTRA ISOLERING** mellan sektionerna för en ännu bättre värmeisolering.

De nya, förbättrade sektionerna tillverkas enbart i en dubbelväggad, termiskt separerad sandwichkonstruktion i en **TJOCKLEK PÅ 45 MM.**

**HÖGKVALITATIVT BELAGT YTTERSKAL** i tusentals olika kombinationer av färg, ytor och motiv.

Isoleringsdjup

Portens ytter- och innerskal är **TERMISKT SEPARERADE.**

\* Vad gäller portlösningar med jämförbara sektionstjocklekar. Effektivitetsvärdena beror på portens storlek och form.





# TURNER 800

- Portöppningarnas bredd 1 600 - 5 500 mm
- Portöppningarnas höjd 1 750 - 3 125 mm
- Endast 80 mm sidoutrymme behövs till båda sidor
- Behov av utrymme uppe 115 mm\*

\* Portarna har dragfjäderavlastning som standard upp till storleken 3 000 x 2 750 mm. Porten som är större har torsionsfjädrar. Be försäljaren om dimensionsritningen eller titta den på internet [www.turner.fi](http://www.turner.fi)

- Galvaniserad stålplåtkonstruktion med 45 mm tjock freonfri polyuretantätning, U-värde 1,0 W/m<sup>2</sup>K för monterad port (Beräknad av den maximala storleken 5500x3125 mm porten)
- EPDM gummitätningar på alla sidor och mellan lamellerna garanterar tätheten
- Invändigt och utvändigt klämskydd för fingrar i enlighet med EN 12604
- Portbladets ytersida som standard vit RAL 9016, RAL 7016 antracitgrå och RAL9005 svart
- Portbladets insida alltid stuccomönster horisontella fåror vit RAL 9016
- Handtag och cylinderlås med två nycklar som standard i manuella taksjutportar
- Många alternativ till tillägsutrustning (se baksidan)
- Uppfyller EU:s säkerhetsnormer (EN 13241-1)
- Tillverkad i Tyskland
- Finns också portalternativ 800-20 (20 mm polyuretantätning) och 800-70 (67 mm polyuretantätning).

**Fråga våra försäljare mer information!**

## MONTERINGSMÅTT

Portbredd ≤ 3000 och porthöjd ≤ 2750

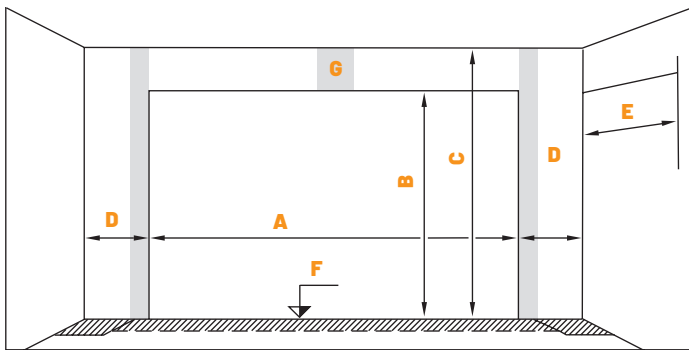

- A** = Portöppningens bredd
- B** = Portöppningens höjd
- C** = Minsta takhöjd = Öppningens höjd B + 115 mm
- D** = Minsta sidoutrymme 80 mm / sida (grått område)
- E** = Portens monteringsdjup = Öppningens höjd B + 620 mm
- F** = Överkant färdigt golv
- G** = Portöppnare med arm måste ha en fästyta om minst 150 mm för armen (grått område)

## PORTENS TEKNISKA DIMENSIONER - VERTIKALSNIITT\*

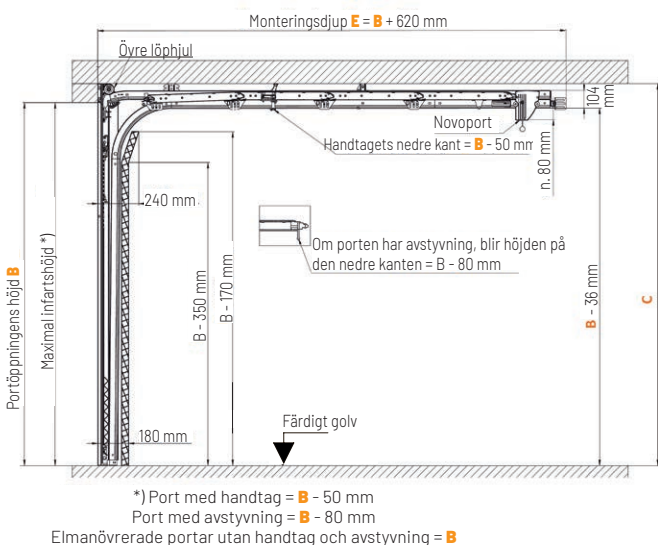

## PORTENS TEKNISKA DIMENSIONER - HORIZONTALSNITT

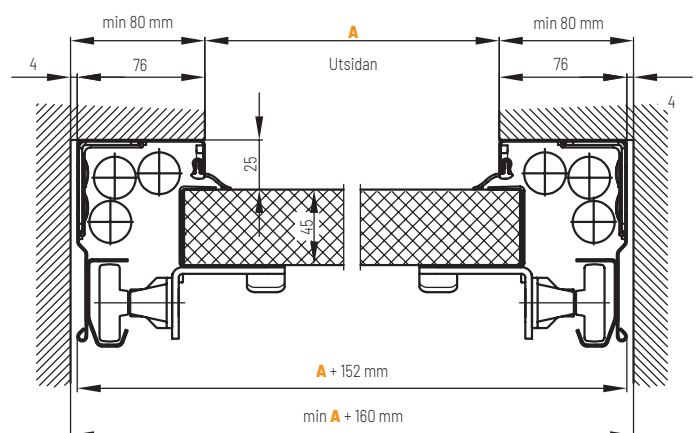

\* OBS! Om porten är bredare än 3000 mm eller högre än 2750 mm, har den torsionsfjädrar. Be försäljaren om dimensionsritningen eller titta den på internet [www.turner.fi](http://www.turner.fi)

### UPP TILL 5500 MM PORTBREDD

Perfekt för nybyggnader  
och renoveringsföremål!

### STÖRSTA URVALET

Tusentals olika  
slutbehandlade kombinationer  
av färg, ytor och motiv



### ENDAST HOS TURNER

NYHET: sektionportarna  
Evolution har särskilt bra  
värmeisolering tack vare  
termisk separation

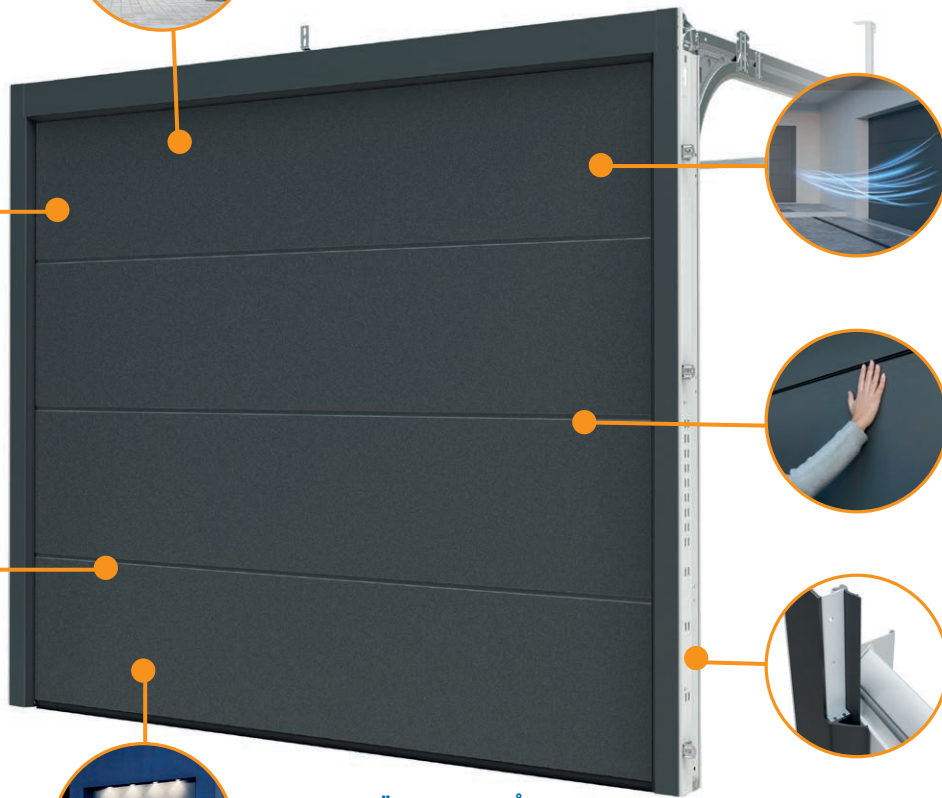

### RÖBUST OCH HÅLLBAR

Hög stabilitet upp  
till vindlastklass 4



### HÖG SÄKERHET

Insida utan kläms-  
tälle



### NYHET

Optimerad  
Thermo-karmset

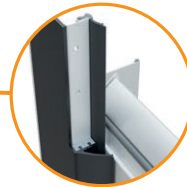

### DIN EXTRA SÄKERHETSNIKÅ

Godkänt inbrottskydd med  
RC2-säkerhetspaket



# DEN NYA TURNER 800 EVO TAKSKJUTPORT

## DESSA SUBTILITETER ÄR SYNLIGA FÖR ALLA

### För moderna privata garage upp till 5500 mm bredd

Turner 800-serien EVO takskjutporten passar perfekt för privatgarage samt dubbelgarage med upp till 5,5 m bredd vid nybyggnation och renovering.

### Stort urval och mycket extrautrustningar

Välj mellan Turner 800-seriens alla motiv, ytor, färger (i valfri RAL-färg) och mycket annan utrustning! De flesta ytor och färger har en ytbeläggning. Det gör dem mindre känsliga för yttre påverkan.

### Nyhet: Dubbla väggar och termiskt optimerade

De nya förbättrade stålsektionerna tillverkas enbart i en dubbelväggig, termiskt delad sandwich-konstruktion i en tjocklek på 45 mm. Därmed uppnås ett mycket låg värmeisoleringsvärde 0,46 W/m<sup>2</sup>K vad gäller portlösningar med jämförbara sektionstjocklekar.

### Invändigt och utvändigt klämskydd.

Den speciella konstruktionen av sektionerna och gångjärnen utesluter klämskador från portbladet redan från början.

### Godkänt inbrottskydd med RC2-säkerhetspaket

Med högkvalitet EVO takskjutporten skyddar du ditt hus ännu bättre. Turner 800-porten finns som tillval i inbrottsämmande utförande med motståndsklass RC 2 enligt DIN/TS 18194:2020-07).

### Kvalitet som håller

Turner 800 serien EVO takskjutport är känt för högkvalitativa material, förstklassig bearbetning och komponenter som är perfekt avstämda mot varandra. Den höga tillverkningskvaliteten garanterar hög stabilitet som uppfyller kraven upp till vindklass 4.

### Nyhet: Thermo-karmsetet i nytt utförande

Det nya, oprimerade Thermo-karmsetet (kan beställas separat) ger 15 %\* bättre värmeisolering tack vare karmens termiska optimering på 3 sidor och dubbla tätningar (vid montering bakom öppningen). Detta värde beror på portens storlek och form.

#### ENDAST HOS TURNER

NYHET: EVO takskjutportar med termiskt separerade sektioner

#### NYHET

Elegant design på insidan!

#### ENDAST HOS TURNER

Premium-öppnare NovoPort®

#### HÖG FLEXIBILITET

Valfritt med dragfjäderteknik

#### NYHET

Variabel golvprofil för hög flexibilitet

#### ÄNNU MER SÄKERHET

Fotocell "Easy" som tillval

#### KOMPATIBEL MED SMARTHOM

WiFi-modul för enkel SmartHome-anslutning

#### NYHET

Kullagrade tandemlöprullar (som tillval) för en port som stängs smidigt

## INRE EGENSKAPER

### DET LIGGER BAKOM EVO TAKSKJUTPORTEN

#### Nyhet: Harmoniskt intryck av portens insida

En visuell höjdpunkt erbjuder Turner 800-seriens EVO tack vare ett harmoniskt intryck på portens insida. Här är ytan hållen i vitt (RAL 9016). Förutom profilerna eller sektionernas ändkåpor i RAL 9016 ser man inte heller portens utomhusfärg längre på insidan vid portövergången.

#### Nyhet: Termisk separation

De exklusivt delade sektionerna med en kärna av polyuretanskum och extra tätningar mellan sektionerna ger en ännu bättre värmeisolerings.

#### Nyhet: Variabel golvprofil

Den nya golvprofilen på portens underkant jämnar ut mindre ojämnheter upp till 10 mm ger en hög flexibilitet genom de avlånga hålen vid monteringen.

#### Hög flexibilitet: Valfri fjäderteknik

Turner 800-seriens EVO takskjutport kan valfritt utrustas med ett flertal stabila dragfjäderpaket eller med torsionsfjädrar. De lodräta dragfjädrarna möjliggör lägre monteringshöjd i kombination med lågt överstycke och skapar nya möjligheter för trånga utrymmen. För större storlekar utrustas porten med torsionsfjäderaxlar, vilka monteras valfritt på portens fram- eller baksida.

\*Hårdvara och funktioner varierar beroende på SmartHome-system, komponenter och utgåva.

#### Nyhet: Kullagrade tandemlöprullar (tillval)

Tack vare högkvalitativa kullagrade tandemlöprullar öppnar och stänger porten extremt smidigt och balanserat.

#### Endast hos Turner: Premiumöppnare NovoPort®

Det patenterade öppningssystemet NovoPort® med integrerad tryckknapp och statusvisare via fjärrkontroll ger högsta komfort. Med innovativ och flexibel sidomontering till vänster eller höger är porten redo för alla omständigheter. Så hålls taket fritt.

#### Behöver du mer säkerhet: fotocell "Easy"

Säkerhetsfotocellen "Easy" som tillval känner av hinder och personer och stoppar porten automatiskt på ett säkert och sätt.

#### Kompatibel med SmartHome

I kombination med de nya WiFi-modulerna från Turner kan den SmartHome-kompatibla garageportöppnaren enkelt integreras i portstyrningen för ditt SmartHome-system. Vår teknik är kompatibel med vanliga system. Funktionerna kan styras med app eller röststyrning.\*





# MÖNSTER OCH FÄRGER

**DESIGN DITT GARAGEPORT** som du vill- Turner 800 seriens taksjutport EVO finns i alla mönstrer, ytor och färger från Turner kollektionen som du väljer. Kombinera från vårt breda utbud en unik port för dig själv!

## PORTENS PANELER

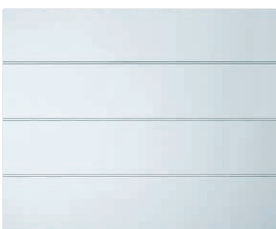

800P BRED PANEL

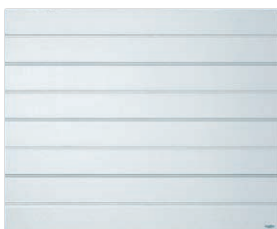

820 MELLAN PANEL



810 SMAL PANEL



830 SPEGEL MÖNSTER

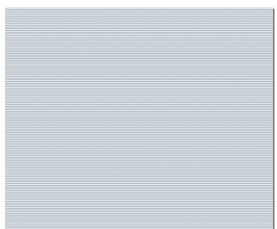

MICROLINE

## PORTENS YTOR



HELT SLÄT



TRÅFIBER

Turner 800-seriens taksjutportar kan fås i en träfiber yta eller med den eleganta helt slät yta som vatten och smuts helt enkelt rinner av.

## MODERNA SIDENMATTA SATINYTOR



VIT



FÖNSTERGRÅ

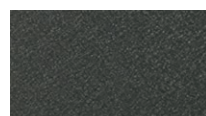

GRÅ

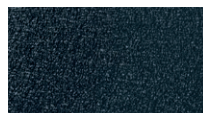

MÖRKGRÅ

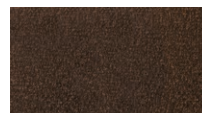

BRUN



SVART

## TRÄLIKNANDE YTOR



GYLLENE EK

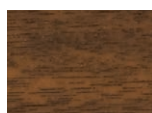

MÖRK EK

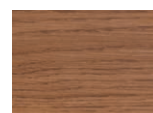

WINCHESTER

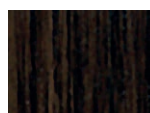

NATT EK

## FÄRGALTERNATIV

Portbladets yttersida som standard är RAL 9016 vit, RAL 7016 antracitgrå och RAL9005 svart.

VIT RAL 9016	ANTRACITGRÅ RAL 7016	SVART RAL 9005 (endast träfiber)
-----------------	-------------------------	--

Andra standardfärger 16 olika eller möjlighet att välja från RAL -färgkartan.

MOSSGRÖN RAL 6005	GRANGRÖN RAL 6009	BASALTGRÅ RAL 7012	MÖRKGRÅ DB 703	SKIFFERGRÅ RAL 7015
GRAFITGRÅ RAL 7024	STENGRÅ RAL 7030	LJUSGRÅ RAL 7035	KVARTSGRÅ RAL 7039	FÖNSTERGRÅ RAL 7040
NÖTBRUN RAL 8011	SEPIABRUN RAL 8014	CHOKLADBRUN RAL 8017	GRÅBRUN RAL 8019	Valfri RAL-färg
ALUMINIUMVIT RAL 9006	ALUMINIUMGRÅ RAL 9007			



# PORTÖPPNARE

**ELEKTRISK PORTÖPPNARE** ger extra komfort till livet. Med en fjärrkontroll öppnar och stänger du garageporten. Du slipper på så sätt stiga ur bilen och öppna garageporten manuellt varje gång du ska köra in och ut ur garaget. Belysningen i öppnaren slås på och av automatiskt.

## TURNER 500R

Förmånlig standardportöppnare med 500 N-motor till porten som är standardstorlek.

- Remdriven
- Mjukstart och mjukstoppfunktion
- Hastighet 13 cm/s.
- LED-belysning
- Automatisk stängning (fotocell för säkerhet måste skaffa separat)
- 2 års garanti
- Standardarm max. 2300 mm höga portar (över 2300 mm höga portar måste skaffa förlängningsarm)



### LEVERANSEN INNEHÅLLER:

- 1-2 st. nyckelring fjärrkontroll\*
- 1 st. inre frikoppling till manuellt bruk

## TURNER B1000

Extra stark portöppnare med 1000 N-motor max. 17 m<sup>2</sup> portar.

- Remdriven
- Mycket tyst och jämn gång
- Mjukstart och mjukstoppfunktion
- Hastighet 17-24 cm/s.
- LED-belysning
- Automatisk stängning (fotocell för säkerhet måste skaffa separat)
- Endast 0,5 W effektförbrukning i standby-läget
- 2 års garanti
- Standardarm max. 2300 mm höga portar (över 2300 mm höga portar måste skaffa förlängningsarm)



### LEVERANSEN INNEHÅLLER:

- 1-2 st. nyckelring fjärrkontroll\*
- 1 st. inre frikoppling till manuellt bruk

## TURNER 423

Hög kvalitet portöppnare med 600 N-motor max. 10 m<sup>2</sup> portar.

- Remdriven
- Mycket tyst och jämn gång
- Mjukstart och mjukstoppfunktion
- Hastighet 15 cm/s.
- LED-belysning
- Automatisk stängning (fotocell för säkerhet måste skaffa separat)
- Endast 0,5 W effektförbrukning i standby-läget
- 5 års garanti
- Standardarm max. 2300 mm höga portar (över 2300 mm höga portar måste skaffa förlängningsarm)



### LEVERANSEN INNEHÅLLER:

- 1-2 st. nyckelring fjärrkontroll
- 1 st. inre frikoppling till manuellt bruk

## TURNER NOVOPORT

Till 800 seriens portenhet integrerad garageportöppnare.

Skulle du vilja köra din bil direkt till garaget när du kommer hem utan att du behöver gå ur bilen för att öppna garageporten och tända lamporna i stallet? Turner 800-seriens taksjutport kan utrustas

med nästan tyst, patenterad NovoPort®-portautomatik, som även har integrerad garagebelysning (ljuset tänds när porten användas). Det användarvänliga NovoPort®-systemet har 3-kanals fjärrkontroll med variabel kod som garanterar snabb och enkel användning. Tvåvägsradiofunktion som standard i öppnaren. Med fjärrkontrollen kan man kontrollera garageportens status (öppen eller stängd). Automatiken kan styras också med tryckknappen i styrenheten. Möjligt också med smartphonekontroll eller ett trådlöst kodlås tillgängligt som tillbehör.



- Remdriven
- Mycket tyst och jämn gång
- Mjukstart och mjukstoppfunktion
- Hastighet 17 cm/s.
- LED-belysning
- Endast 0,5 W effektförbrukning i standby-läget
- Tvåvägs radiofunktion som standard.
- Från fjärrkontrollen kan man kontrollera status på garageporten (öppet eller stängt).
- 5 års garanti



### LEVERANSEN INNEHÅLLER:

- 1 st. nyckelring fjärrkontroll
- 1 st inre tryckknapp i styrenheten
- 1 st. inre frikoppling till manuellt bruk

## TURNER 563

Högsta kvalitet portöppnare med 800 N motor max. 15 m<sup>2</sup> portar.

- Remdriven
- Mycket tyst och jämn gång
- Mjukstart och mjukstoppfunktion
- Hastighet 17-22 cm/s.
- LED-belysning
- Automatisk stängning (fotocell för säkerhet måste skaffa separat)
- Endast 0,5 W effektförbrukning i standby-läget
- 5 års garanti
- Standardarm max. 2300 mm höga portar (över 2300 mm höga portar måste skaffa förlängningsarm)



### LEVERANSEN INNEHÅLLER:

- 1-2 st. nyckelring fjärrkontroll
- 1 st. inre frikoppling till manuellt bruk

**TURNER 800-SERIEN TAKSKJUTPORTEN** kan anpassas för att passa husets stil och användarens behov med ett mångsidigt urval av tillbehör. Kolla in alternativen och fråga våra portförsäljare om mer!

## GÅNGDÖRREN

Gångdörrar finns tillgängliga för alla Turner 800-seriens portar upp till 5 m bredd. Gångdörrens genomgångsbredd är praktiskt 85 cm (vid spegelmönster-portar 60 cm). Gångdörrar har 24 mm lågtröskel, dörrstängare och profiler med samma färg som porten som standard.



800 BRED PANEL



820 MELLAN PANEL



810 SMAL PANEL



830 SPEGELMÖNSTER

## FÖRRÅSDÖRRAR

Turner förrådsdörrar liknar i stil Turner garageportar. Resultatet är en stilren ensemble! Abloy låsanordning som standard på förrådsdörrar.



V800 BRED PANEL



V820 MELLAN PANEL



V810 SMAL PANEL



V840 SPEGELMÖNSTER

## TILLBEHÖR

Här finns exempel, be om mer information från våra portförsäljare!

### NYCKELRING FJÄRRKONTROLL

Tack vare den här smidiga fjärrkontrollen blir det enkelt och bekvämt att använda garageportens automatik!



### TRÅDLÖS KODLÅS

Underlättar användningen av porten då fjärrkontrollerna inte finns lättillgängliga. När du till exempel utför trädgårdsarbete, behöver du inte avbryta det du gör för att hämta fjärrkontroll för att öppna porten med.



### YTRE FRIKOPPLING

Yttre frikoppling är ett obligatoriskt tillval när det inte finns någon annan ingång till garaget förutom den automatiserade taksjutporten. Med hjälp av den kan porten i nödfall öppnas utifrån, till exempel i händelse av strömavbrott.



## FÖNSTERALTERNATIV

Turner 800-seriens taksjutportar kan även anpassas med olika fönstermodellerna. Det finns olika glasalternativ till fönstermodellerna: Klar (standard, genomskinlig) och Kristallstruktur (släpper igenom ljus).



STANDARD



KORS



SOLUPPGÅNG

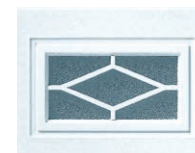

ROMB



KVADRAT



RUND

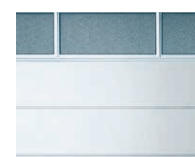

LJUSBAND